



ALTUS RS 50 io

ALTUS RS 60 io

FR NOTICE
DE ANLEITUNG
IT MANUALE
NL HANDLEIDING

EN INSTRUCTIONS
ES GUÍA
PT INSTRUÇÕES
EL ΟΔΗΓΙΕΣ

PL INSTRUKCJA
HR UPUTSTVA
CS NÁVOD
RO MANUAL

Ref. 5130145A



MANUALE ORIGINALE

Il presente manuale di istruzioni si applica a tutte le versioni di ALTUS RS 50 io ALTUS RS 60 io le cui versioni sono disponibili nel catalogo vigente.

SOMMARIO

1. Informazioni preliminari	19	3. Uso e manutenzione	25
1. 1. Settore di applicazione	19	3. 1. Funzioni "salita" e "discesa"	25
1. 2. Responsabilità	19	3. 2. Funzione STOP	25
2. Installazione	20	3. 3. Posizione preferita (my)	25
2. 1. Montaggio	20	3. 4. Funzionamento con sensori	25
2. 2. Cablaggio	21	3. 5. Consigli e raccomandazioni	25
2. 3. Messa in servizio	21	4. Dati tecnici	26
2. 4. Consigli e raccomandazioni	23		

1. INFORMAZIONI PRELIMINARI

1. 1. SETTORE DI APPLICAZIONE

Le motorizzazioni ALTUS RS sono progettati per motorizzare tutti i tipi di tapparelle non dotate di cintini e stopper.

L'installatore, professionista della motorizzazione e dell'automazione d'interni, deve accertarsi che l'installazione del prodotto motorizzato rispetti le norme in vigore nel paese di messa in servizio come, nello specifico, la normativa sulle tapparelle EN13659.

1. 2. RESPONSABILITÀ

Prima di installare e di utilizzare la motorizzazione, leggere attentamente questo manuale. Oltre le istruzioni riportate nel presente manuale, rispettare altresì le istruzioni elencate nel documento annesso **Istruzioni di sicurezza**.

La motorizzazione deve essere installata da un professionista della motorizzazione e dell'automazione d'interni, conformemente alle istruzioni di Somfy e alle normative applicabili nel paese di messa in servizio.

È vietato utilizzare la motorizzazione per scopi diversi da quelli descritti nel presente manuale. Il mancato rispetto di tale prescrizione, così come di tutte le istruzioni fornite nel presente manuale e nel documento allegato **Istruzioni di sicurezza**, esonera Somfy da qualsiasi responsabilità e annulla la garanzia.

L'installatore deve informare il cliente circa le condizioni di utilizzo e manutenzione della motorizzazione e deve fornire istruzioni d'uso e di manutenzione, oltre al documento allegato **Istruzioni di sicurezza**, dopo l'installazione della motorizzazione. Qualsiasi operazione di assistenza clienti sulla motorizzazione richiede l'intervento di un professionista di impianti di motorizzazione e di domotica.

In caso di dubbi durante l'installazione della motorizzazione o per avere maggiori informazioni, consultare un interlocutore Somfy o visitare il sito www.somfy.com.

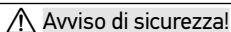

Avviso di sicurezza!





Attenzione!





Informazione

2. INSTALLAZIONE

-  Il professionista di impianti di motorizzazione e di domotica che esegue l'installazione della motorizzazione deve **obbligatoriamente** conformarsi alle seguenti istruzioni.
-  Non far cadere, non urtare, non forare, non immergere la motorizzazione.
-  Installare un trasmettitore individuale per ogni motorizzazione.

2. 1. MONTAGGIO

2. 1. 1. Preparazione della motorizzazione

-  **ALTUS RS 50 io** : Verificare che il diametro interno del tubo sia superiore o uguale a 47 mm.
-  **ALTUS RS 60 io** : Verificare che il diametro interno del tubo sia superiore o uguale a 60 mm.
- Montare gli accessori necessari all'integrazione della motorizzazione nel tubo di avvolgimento:
 - Solo la ruota **a** sulla motorizzazione.
 - O la corona **b** e la ruota **c** sulla motorizzazione.
 - Misurare la lunghezza (**L1**) tra il bordo interno della testa della motorizzazione e l'estremità della ruota.

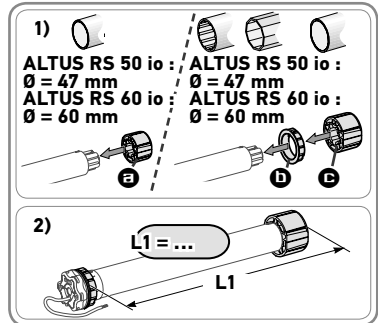

2. 1. 2. Preparazione del tubo

- Tagliare il tubo di avvolgimento alla lunghezza desiderata in base al prodotto da comandare
- Eliminare le bave e i trucioli rimasti sul tubo di avvolgimento.
- Per i tubi di avvolgimento lisci all'interno, praticare una tacca a seconda dei seguenti indici:
 - ALTUS RS 50 io** : **d** = 4 mm / 0.16 In ; **e** = 28 mm / 1.1 In.
 - ALTUS RS 60 io** : **d** = 8 mm / 0.31 In ; **e** = 35 mm / 1.4 In.

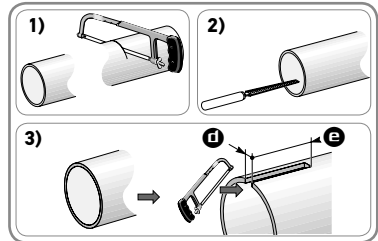

2. 1. 3. Assemblaggio motorizzazione - tubo

- Infilare la motorizzazione nel tubo di avvolgimento. Per i tubi di avvolgimento lisci all'interno, posizionare la tacca intagliata sul dente della corona.
 - La ruota non deve scorrere dentro al tubo di avvolgimento:
 - fissando il tubo di avvolgimento sulla ruota utilizzando 4 viti parker Ø 5 mm o 4 rivetti Ø 4,8 mm posizionati tra 5 mm e 15 mm dall'estremità esterna della ruota, indipendentemente dal tubo di avvolgimento.
-  Le viti o i rivetti non devono essere fissati sulla motorizzazione ma esclusivamente sulla ruota.
- O mediante l'uso di un bloccaruota, per i tubi non lisci.

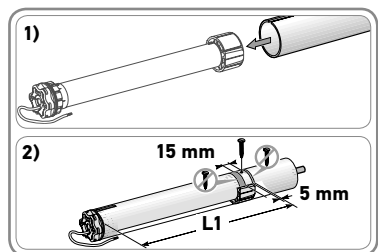

2. 1. 4. Montaggio del gruppo tubo - motorizzazione

Fissare il supporto esterno del tubo sul tubo di avvolgimento.

- Montare e fissare il gruppo tubo-motorizzazione sul supporto esterno **f** e sul supporto motorizzazione **g**.
-  Accertarsi che l'insieme tubo-motorizzazione sia bloccato sul supporto calotta. Questa operazione consente di evitare al gruppo tubo-motorizzazione di uscire dal fissaggio del supporto calotta.
- In base al tipo di supporto, inserire la molla di fissaggio **h**.

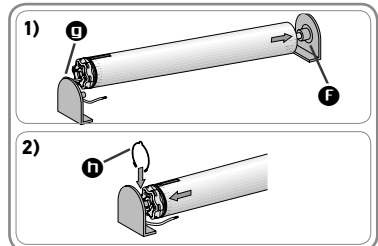

2. 2. CABLAGGIO

- ⚠ I cavi che passano attraverso una parete metallica devono essere protetti ed isolati da un manicotto o una guaina.
- ⚠ Attaccare i cavi per evitare ogni contatto con parti in movimento.
- ⚠ Se la motorizzazione viene utilizzata all'esterno e se il cavo di alimentazione è di tipo H05-VVF, installare il cavo in un condotto resistente ai raggi UV, ad esempio una canalina.
- ⚠ Il cavo della motorizzazione è smontabile. Se è danneggiato, sostituirlo con uno identico.
- ✋ Lasciare libero l'accesso al cavo d'alimentazione della motorizzazione: deve poter essere sostituito facilmente.
- ✋ Creare sempre un doppino sul cavo di alimentazione per evitare infiltrazioni di acqua all'interno della motorizzazione!

- 1) Togliere l'alimentazione.
- 2) Collegare la motorizzazione come indicato nella tabella riportata in basso:

	Cavo		
	Neutro (N)	Fase (L)	Terra (⏚)
230 V ~ 50 Hz	Blu	Marrone	Verde-giallo

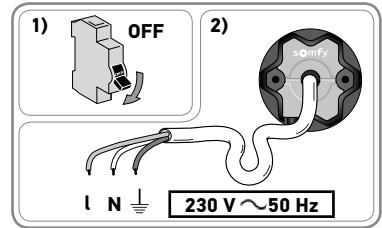

2. 3. MESSA IN SERVIZIO

Questo libretto descrive la messa in servizio con l'ausilio di un punto di comando locale io-homecontrol® Somfy. Un punto di comando locale io-homecontrol® Somfy è un trasmettitore radio monodirezionale

2. 3. 1. Identificazione dei punti di messa in servizio già eseguiti

✋ Alimentare una sola motorizzazione per volta

Tre diverse reazioni permettono d'identificare lo stato della motorizzazione. Interrompere l'alimentazione di un prodotto motorizzato, per la durata di due secondi, per identificare lo stato della motorizzazione:

Reazione 1 :

Il prodotto motorizzato effettua un breve movimento in su e in giù quando è alimentato.

- I finecorsa sono impostati e non è programmato nessun punto di comando.
- Vedere il capitolo "Pre-programmazione del punto di comando locale io-homecontrol Somfy (§2. 3. 2)" e poi il capitolo "Programmazione del primo punto di comando locale io-homecontrol Somfy (§2. 3. 5 A).

Reazione 2 :

Il prodotto motorizzato non effettua un breve movimento in su e in giù quando è alimentato e non reagisce quando si preme sui tasti del punto di comando.

- I finecorsa non sono impostati e nessun punto di comando è programmato.
- Consultare il capitolo Pre-programmazione del punto di comando locale io-homecontrol Somfy (§2. 3. 2).

Reazione 3 :

Il prodotto motorizzato non effettua un breve movimento in su e in giù quando è alimentato, ma reagisce quando si preme sui tasti del punto di comando.

La messa in servizio è stata effettuata.

2. 3. 2. Pre-programmazione del trasmettitore locale io-homecontrol® Somfy

Premere simultaneamente i tasti "Salita" e "Discesa": Il prodotto motorizzato effettua un breve movimento di salita/discesa.

Questo punto di comando è pre-programmato nella motorizzazione.

- ❗ Questa pre-programmazione non è memorizzata se la motorizzazione non è carica prima della registrazione definitiva di un punto di comando.



2. 3. 3. Verifica del senso di rotazione

- 1) Premere il tasto "Salita":
Se il prodotto motorizzato sale, il senso di rotazione è corretto.

Se il prodotto motorizzato scende, il senso di rotazione non è corretto. Premere il pulsante "my" fino al breve movimento salita/discesa del prodotto motorizzato: il senso di rotazione è stato modificato;.

- 2) Premere il tasto "Salita" per controllare il senso di rotazione.

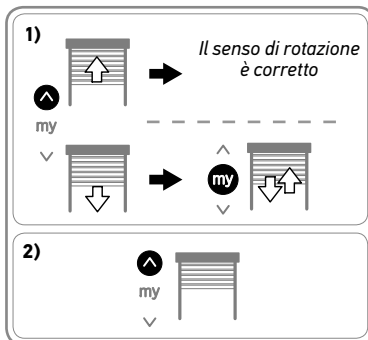

2. 3. 4. Regolazione dei fincorsa

- ❗ Premere il tasto "Discesa" o "Salita" per più di 2 secondi genera un movimento di discesa o di salita continuo del prodotto motorizzato.

- 1) Posizionare il prodotto motorizzato a metà altezza.
- 2) Premere il tasto "Salita": Il prodotto motorizzato sale.
- 3) Premere il tasto "my" per arrestare il prodotto motorizzato in posizione di fincorsa alta (regolare, ove necessario, la posizione del prodotto motorizzato con i tasti "Salita" o "Discesa").
- 4) Premere simultaneamente i tasti "my" e "Discesa": Il prodotto motorizzato scende. Il fincorsa alto è stato memorizzato.
- 5) Premere il tasto "my" per arrestare il prodotto motorizzato in posizione di fincorsa bassa (regolare, ove necessario, la posizione del prodotto motorizzato con i tasti "Salita" o "Discesa").
- 6) Premere simultaneamente i tasti "my" e "Salita": Il prodotto motorizzato sale. Il fincorsa basso è stato memorizzato.
- 7) Premere il tasto "my" per arrestare il prodotto.
- 8) Premere il pulsante "my" fino al breve movimento salita/discesa del prodotto motorizzato per convalidare le regolazioni di fincorsa.

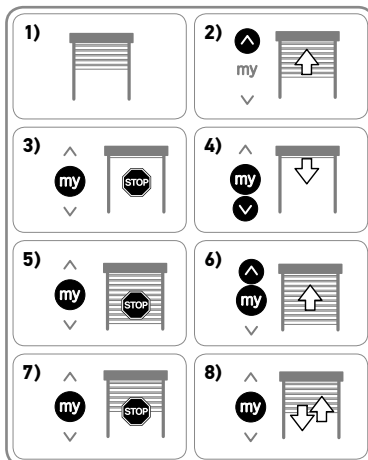

2. 3. 5. Programmazione del primo trasmettitore locale io-homecontrol® Somfy

ⓘ La programmazione definitiva del primo punto di comando è possibile solo se i fincorsa del prodotto motorizzato sono stati programmati.

A. PRE-PROGRAMMAZIONE DEL PUNTO DI COMANDO LOCALE IO-HOMECONTROL® SOMFY PRE-PROGRAMMATO

Premere il pulsante PROG del trasmettitore pre-programmato: il prodotto motorizzato compie un breve movimento salita/discesa, il punto di comando è programmato definitivamente.

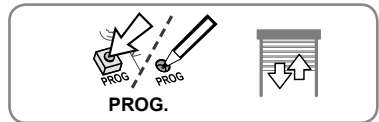

B. PROGRAMMAZIONE DI UN PUNTO DI COMANDO NON PRE-PROGRAMMATO

- 1) Togliere l'alimentazione (così il punto di comando pre-programmato è cancellato).
- 2) Reinscrivere l'alimentazione di rete. Il prodotto motorizzato effettua un movimento di salita/discesa.
- 3) Premere contemporaneamente i pulsanti "Salita" e "Discesa" del punto di comando da programmare fino al movimento di salita/discesa del prodotto motorizzato.
- 4) Premere brevemente il pulsante PROG di questo punto di comando: il prodotto effettua un breve movimento in su e in giù, il punto di comando è stato programmato.

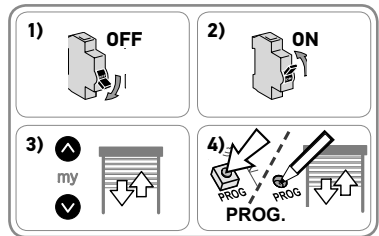

2. 4. CONSIGLI E RACCOMANDAZIONI

2. 4. 1. Domande sulla motorizzazione?

Osservazioni	Possibili cause	Soluzioni
Il prodotto motorizzato non funziona.	Il cablaggio non è corretto.	Controllare il cablaggio e modificarlo, se necessario.
	Il motore si è surriscaldato.	Attendere che il motore si raffreddi.
	Il cavo utilizzato non è conforme.	Verificare il cavo utilizzato e assicurarsi che possieda 3 conduttori.
	Il livello della batteria del trasmettitore io Somfy è basso.	Controllare se la batteria è scarica e sostituirla, se necessario.
	Il trasmettitore non è compatibile.	Controllare la compatibilità e sostituire il trasmettitore, se necessario.
Il prodotto motorizzato si ferma troppo presto o troppo tardi.	Il trasmettitore io Somfy utilizzato non è stato programmato nel motore.	Utilizzare un trasmettitore programmato o programmare questo trasmettitore.
	La corona non è montata correttamente.	Fissare la corona in modo corretto.
	I fincorsa non sono impostati correttamente.	Reimpostare i fincorsa.

2. 4. 2. Nuova regolazione dei fincorsa

✋ Un punto di comando io deve essere programmato definitivamente per effettuare queste azioni.

Nuova regolazione dei fincorsa

- 1) Collocare il prodotto motorizzato nella posizione di fincorsa da modificare.
- 2) Premere contemporaneamente i tasti "Salita" e "Discesa" fino al movimento della prodotto motorizzato
- 3) Collocare il prodotto motorizzato nella sua nuova posizione di fincorsa con i tasti "Salita" e "Discesa".
- 4) Per convalidare la regolazione, premere il tasto « my » fino al movimento del prodotto motorizzato.

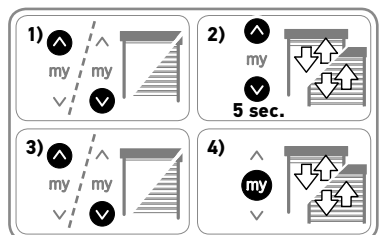

2. 4. 3. Ritorno alla configurazione originale

 Effettuare un doppio taglio di corrente solo al livello del prodotto motorizzato da resettare.

 Questo azzeramento elimina tutti i punti di comando, sensori, regolazioni di finecorsa e inizializza nuovamente la posizione preferita (my) del prodotto motorizzato.

- 1) Posizionare il prodotto motorizzato a metà altezza.
- 2) Disinserire l'alimentazione di rete per 2 sec.
- 3) Alimentare nuovamente il motore tra 5 s e 15 s.
- 4) Disinserire l'alimentazione di rete per 2 sec.
- 5) Reinserire l'alimentazione di rete: il prodotto motorizzato si muove per alcuni secondi.
- 6) Premere il pulsante PROG del trasmettitore locale io-homecontrol® Somfy per ≈ 7 sec., fino a quando il prodotto motorizzato non esegue due brevi movimenti di salita/discesa: La motorizzazione viene reinizializzata alla configurazione di fabbrica.

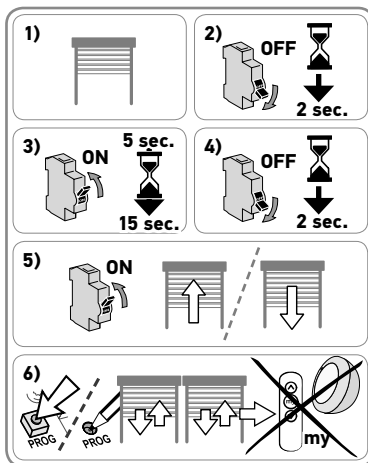

3. USO E MANUTENZIONE

Questa motorizzazione non necessita di alcuna manutenzione.

3. 1. FUNZIONI "SALITA" E "DISCESA"

Premere brevemente il tasto "Salita" o "Discesa": Il prodotto motorizzato sale o scende.



3. 2. FUNZIONE STOP

Il prodotto motorizzato si sta muovendo.

Premere il pulsante "my": il prodotto motorizzato si arresta.

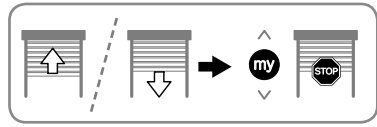

3. 3. POSIZIONE PREFERITA (MY)

Una posizione intermedia chiamata "posizione preferita (my)", diversa dalla posizione alta e dalla posizione bassa, può essere programmata nella motorizzazione.

3. 3. 1. Per programmare, modificare o eliminare la posizione preferita (my):

1) Posizionare il prodotto motorizzato nella posizione preferita (my).

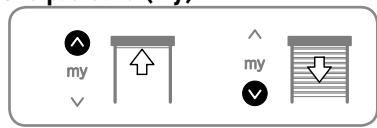

2) Premere il pulsante "my" fino al breve movimento salita/discesa del prodotto motorizzato: la nuova posizione preferita (my) è stata programmata, mentre la vecchia posizione preferita (my) è stata cancellata.

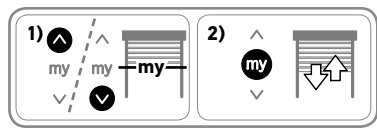

Non è possibile programmare una posizione preferita nelle posizioni di finecorsa.

3. 3. 2. Per utilizzare la posizione preferita (my):

Il prodotto motorizzato deve essere arrestato.

Premere il pulsante "my": il prodotto motorizzato va in posizione preferita (my).

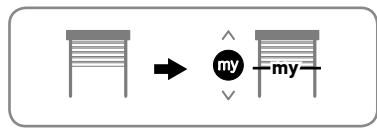

3. 4. FUNZIONAMENTO CON SENSORI

Consultare il relativo manuale.

Non abbinare alla motorizzazione sensori vento. La motorizzazione non funzionerà.

3. 5. CONSIGLI E RACCOMANDAZIONI

3. 5. 1. Domande sulla motorizzazione?

Osservazioni	Possibili cause	Soluzioni
Il prodotto motorizzato non funziona.	Il livello della batteria del trasmettitore io Somfy è basso.	Controllare se la batteria è scarica e sostituirla, se necessario.
	Il motore si è surriscaldato.	Attendere che il motore si raffreddi.

Se il prodotto motorizzato continua a non funzionare, contattare un professionista della motorizzazione e dell'automazione d'interni.

3. 5. 2. Aggiunta/ Eliminazione di punti di comando e sensori io Somfy

Consultare il relativo manuale.

3. 5. 3. Sostituzione di un trasmettitore io-homecontrol® Somfy perso o guasto

Per la sostituzione di un punto di comando io-homecontrol® perso o guasto, contattare un professionista della motorizzazione e dell'automazione d'interni.

4. DATI TECNICI

Frequenza radio	868-870 MHz io homecontrol® bidirezionale triband
Fasce di frequenza e potenza massime utilizzate	868,000 MHz - 868,600 MHz e.r.p. <25 mW 868,700 MHz - 869,200 MHz e.r.p. <25 mW 869,700 MHz - 870,000 MHz e.r.p. <25 mW
Alimentazione	230 V ~ 50 Hz
Temperatura di utilizzo	da - 25 °C a + 60 °C
Grado di protezione	IP 44
Numero massimo di trasmettitori e di sensori associati	9
Livello di sicurezza	Classe I

CE Con la presente, Somfy SAS, F-74300 CLUSES dichiara, in qualità di produttore, che la motorizzazione coperta da queste istruzioni, contrassegnata per essere alimentata a 230V~50Hz e per essere utilizzata come indicato nelle presenti istruzioni, è conforme ai requisiti essenziali delle Direttive Europee applicabili e, in particolare, della Direttiva Macchina **2006/42/CE** e della Direttiva Radio **2014/53/UE**.

Il testo completo della dichiarazione di conformità all'UE è disponibile all'indirizzo Internet www.somfy.com/ce.

Antoine Crézé, responsabile delle omologazioni, che agisce per conto del Direttore dell'Attività, Cluses, 08/2016.

Somfy SAS

50 avenue du Nouveau Monde
F-74300 Cluses

www.somfy.com

somfy®